

a'kua

Ein Traum

Am Anfang stand ein Traum. Von einer eigenen, hochwertigen Badeinrichtungsserie ohne Kompromisse. Mit allen Dingen, die das Herz begehrt.

Ein komplettes Sortiment mit über 80 Einzelprodukten für Bäder, in denen anspruchsvolle Menschen sich wohlfühlen und entspannen. Als Europas größtes Handelshaus für Sanitärprodukte wollen wir die Kultur des Bades neu beleben.

Begeisterte und kompetente Mitarbeiter haben ihre langjährigen Erfahrungen aus dem Vertrieb von Bädern eingebracht. Für die Entwicklung engagierten wir einen Designer, der sich mit seinem Team vorbehaltlos um die Belange der Nutzer und Kunden kümmert. So entstand eine besondere Serie mit hochwertigen Materialien, durchdachter Funktionalität, neuartigen Formen und unverwechselbarer Ästhetik.

Massive Waschtische aus weißer Keramik, die sich fast schwebend anbieten. Bade- und Duschwannen vereinen fließende Formen mit prägnanter Rahmung.

Sorgfältig und formvollendet gestaltete Armaturen, mit innovativen Technologien gefertigte Accessoires und reichhaltig ausgestattete Möbel und Spiegel vollenden das Programm. Dafür haben wir unsere geballte Kompetenz in die Waagschale geworfen. Das Resultat macht uns stolz. Wir haben unseren Traum verwirklicht – ohne Kompromisse. Für unsere Kunden, die wir begeistern und glücklich machen wollen.

Umi-Umi Hünig



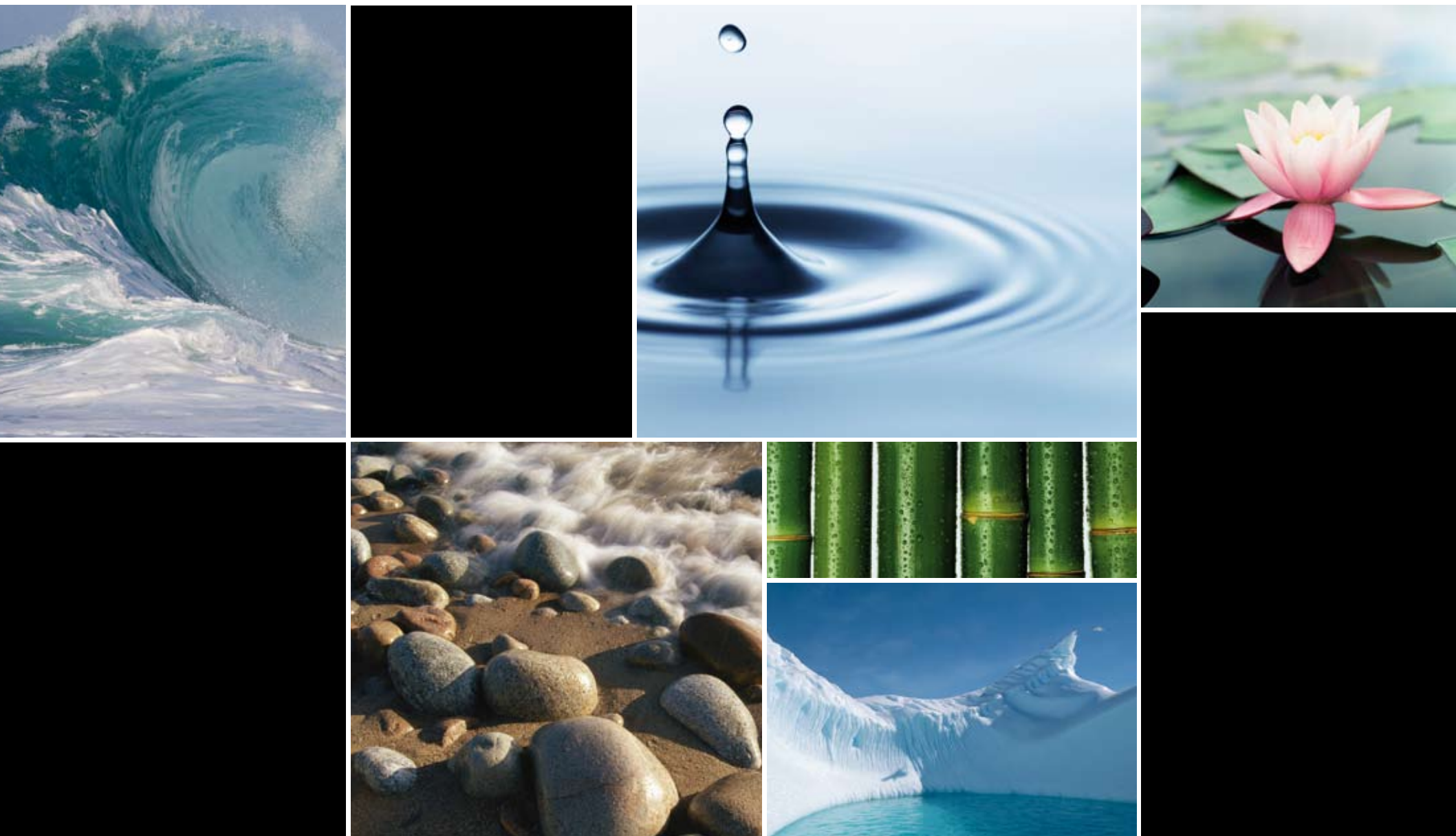

Inhalt

Ein Traum

Keramik 4

Armaturen 22

Accessoires 32

Möbel 42

Wannen 54

Stilwelten 64

Farben und Oberflächen 74

Produktübersicht 77

Ergänzungsprodukte 82

Design

Wasser

akua. Die **Quelle** des Lebens.

Unergründliche Tiefe.

Spiegelglatte oder stürmisch bewegte Oberfläche.

Sehnsucht.

Sich fallen lassen und eintauchen.

Das Prickeln auf der Haut, das Rauschen im Ohr.

Ein Spiel der **Sinne.**

Entspannung für Körper und Geist.

Wohlfühl.





Keramik

Material reduziert auf seinen **zeitlosen** Gehalt. Ohne Ornamente.

Kompakte, **membranartig** geformte Mulden für das Wasser.

Markante Proportionen laden das Auge zum Verweilen ein.

Sorgfältig gestaltete **Details** vereinen Ästhetik und Funktionalität.

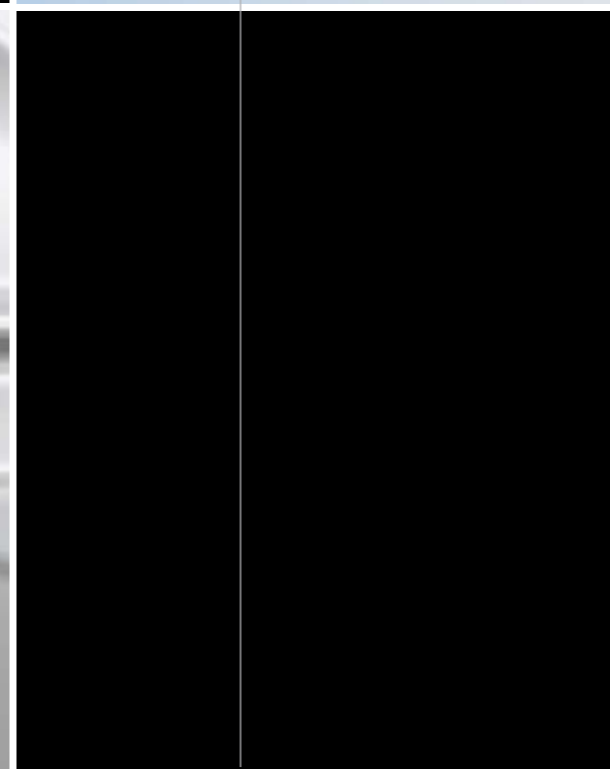
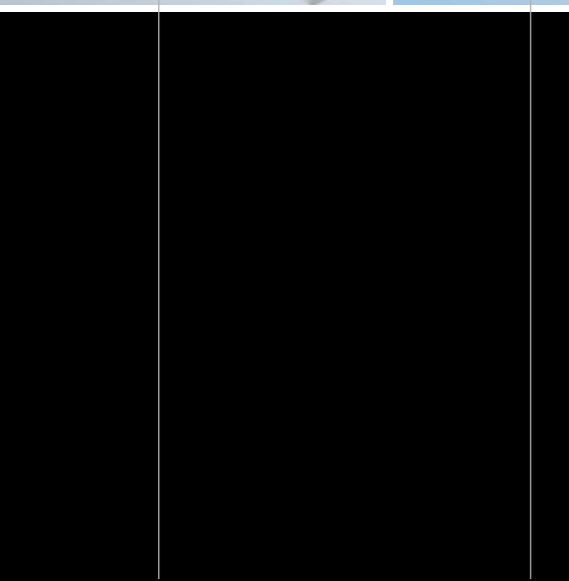
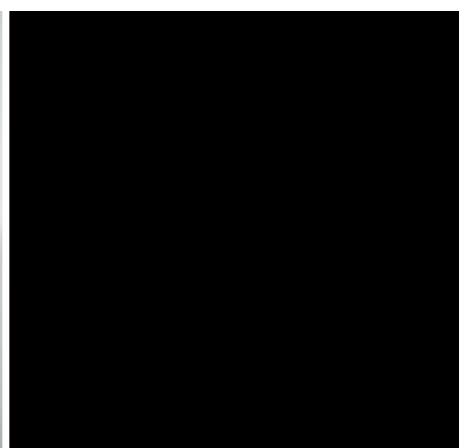

Waschtisch-Standsäule – die neuartige keramische Vollverkleidung besticht durch eine konsequente Linienführung und ist pflegeleicht durch ihren bündigen Wandanschluß

Massive Flächen in ausgewogenen Proportionen verbergen Anschlüsse und Halterungen. Keramik optional mit PflegePLUS-Oberfläche

Becken-Innenform – die geometrische Minimalfläche der Membran sorgt für die flachen, charakteristischen Rundungen

Wand-WC – der innovative Sitz mit verborgener Scharniertechnik lässt sich dank Absenkautomatik flüsterleise schließen

Waschtisch – durch innovativen Herstellungsprozess flach und präzise gefertigt. Ausgestattet mit dem modernen Ablaufsystem akua-flow

Breiter Waschtisch – die großen, planen Flächen verbinden Funktionalität und Ästhetik auf besondere Art

Waschtisch-Aufsatzschale – die ausgeklügelte Formgebung betont die offene und schwebende Anmutung



Waschtisch 600
Waschtisch 650
Waschtisch 700

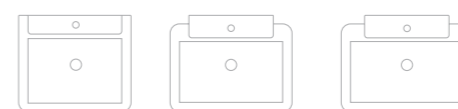



Waschtisch 800
asymmetrisch
Handtuchreling für Waschtisch
650, 700, 800, 1000





Waschtisch 1000 symmetrisch
Waschtisch 1000 asymmetrisch
mit erforderlicher Befestigungskonsole





Standsäule
Halbsäule

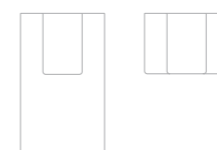



Aufsatzschale 600 eckig
Aufsatzschale 450 rund





Handwaschbecken 450
Handwaschbecken 500







Armaturen

Sie bleiben dezent im Hintergrund und sind doch immer **präsent**.

Einladende Formen und gut **handhabbare** Griffvariationen bilden prägnante Stilelemente.

Dynamisch geschwungene Kurven verbinden sich mit statischen Elementen.

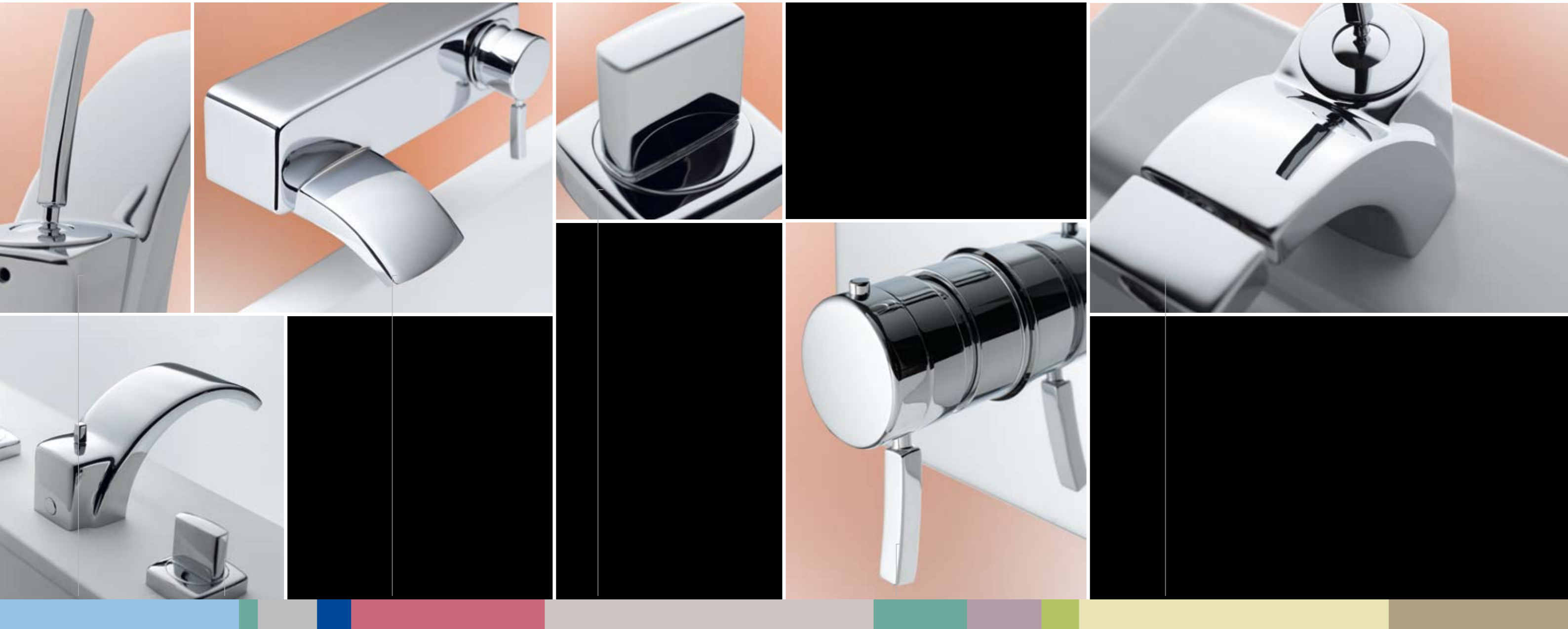

Einhebelmischer – die perfekt justierbare Joy-stick-Technologie in filigraner Gestaltung

Aufputz-Wannen- und Brause-Armatur – stabile Wirkung, pflegeleicht durch den vollflächigen Wandanschluss

Wannenrand-Armatur – der Guss-Schwallauslauf greift in der Formgebung den Lauf des Wassers auf und unterstreicht Nutzen und Funktion

Drehgriffe – das geradlinige Design verbindet einfache Bedienung mit attraktiver Form

Unterputz-Thermostat – das einteilige Bedienelement ermöglicht die gleichzeitige Einstellung von Temperatur und Menge

Bidet-Einhebelmischer – das in den Auslauf integrierte Kugelkopf-Gelenk sorgt für eine optimale Verstell- und Anpassbarkeit



Waschtisch-Piccolo-Einhandmischer
 Waschtisch-Einhandmischer
 Waschtisch-Einhandmischer
 mit erhöhtem Sockel



3-Loch-Waschtisch-
 Wandarmatur
 3-Loch-Waschtischarmatur



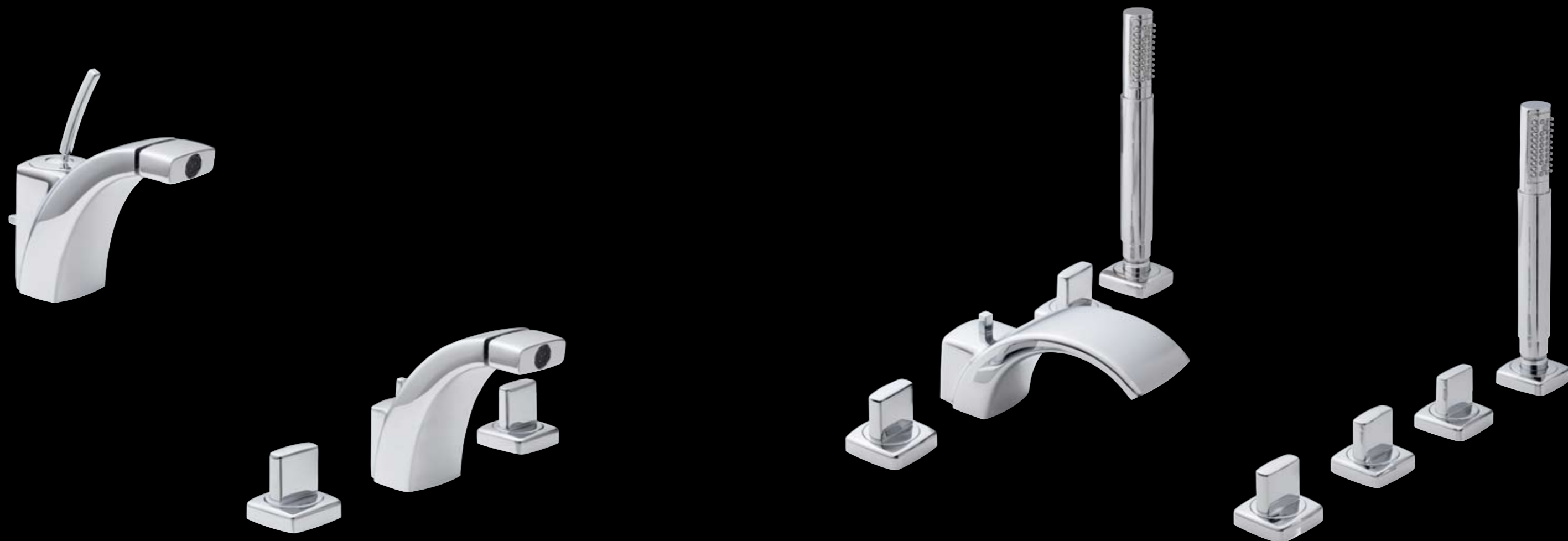

Bidet-Einhandmischer
 3-Loch-Bidetarmatur
 4-Loch-Wannenarmatur mit
 Schwallauslauf
 4-Loch-Wannenarmatur zur Befüllung
 mittels Überlauf





Aufputz-Wannen-Einhandmischer
mit Schwallauslauf
Aufputz-Brause-Einhandmischer
Aufputz-Brausethermostat



Unterputz-Wannen-
Einhandmischer
Unterputz-Brause-
Einhandmischer
Unterputz-Thermostat





Accessoires

Samtig schimmerndes Glas trifft auf glänzendes Chrom. **Klassische** Formen in vielfältigen Variationen.

Dienende Produkte zum Vorzeigen, die in ihrer **durchdachten** Ausgestaltung das Leben im Bad erleichtern und **bereichern**.



Blumenvase – verbreitet mit Raffinesse einen Hauch von Romantik im Bad

Seifenspender – optimale Funktionalität in spannungsreicher Materialkombination, satiniertes Glas und massives Messing verchromt

Badetuchhalter – stabile und einfach zu montierende Wandkonsolen verbergen Montagmaterial hinter glänzendem Chrom

WC-Bürste im Wandhalter – transparente Form in zeitlos klassischer Anmutung

Glashalter mit Ablage – neu und innovativ interpretiert, schafft zusätzlichen Nutzen

WC-Rollenhalter mit Deckel – praktisch und formschön



Glashalter
Teelichthalter
Blumenvase
Glashalter
mit Utensilienablage



Seifenspender Wandmodell
Seifenspender Standmodell
Seifenhalter
Ablage mit Kristallglasplatte
Haken



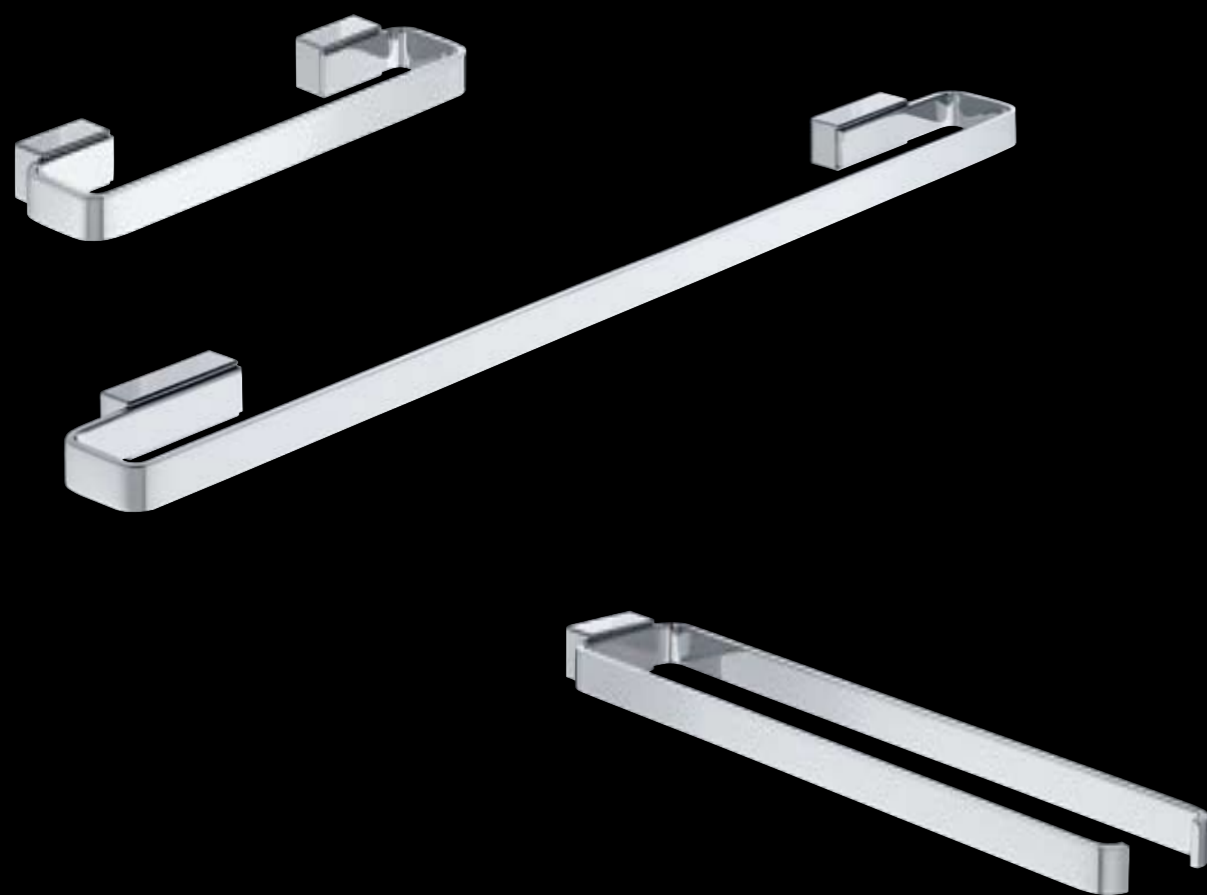

Wannengriff
 Badetuchhalter 600
 Badetuchhalter 800
 Handtuchhalter 2-tlg



Handtuchständer





Papierhalter mit Deckel
 Papierhalter ohne Deckel
 Reserve-Rollenhalter
 Bürstengarnitur Wandmodell
 Bürstengarnitur Standmodell





Möbel

Alles an seinem Platz. Und im rechten **Licht**.

Hinter hochwertigen Oberflächen findet sich in ausgeklügelter **Funktionalität** und großzügiger Aufteilung **Raum** für die Dinge des täglichen und **anspruchsvollen** Bedarfs.

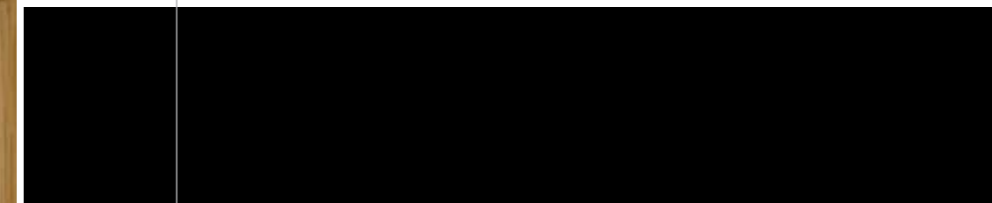
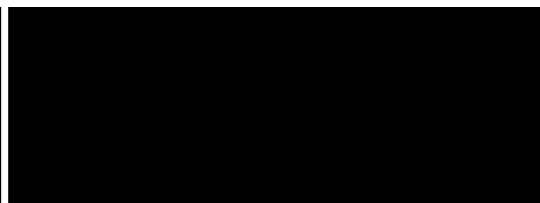
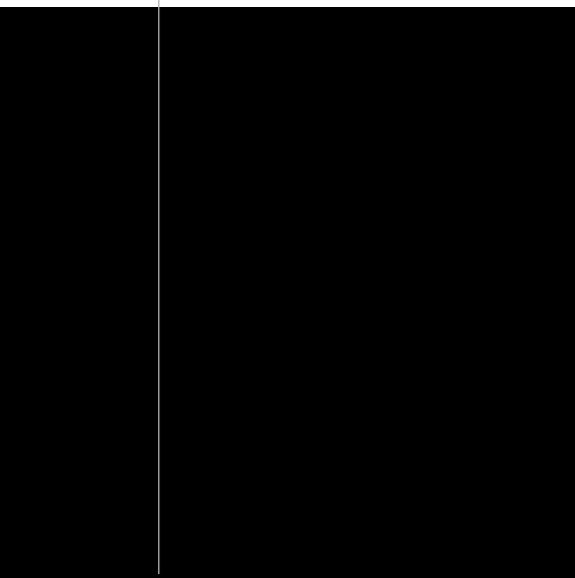
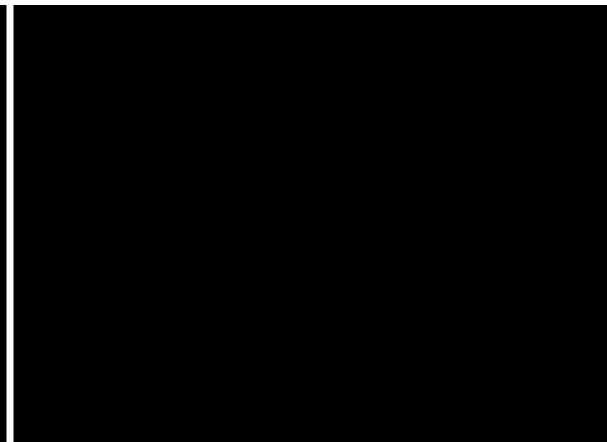
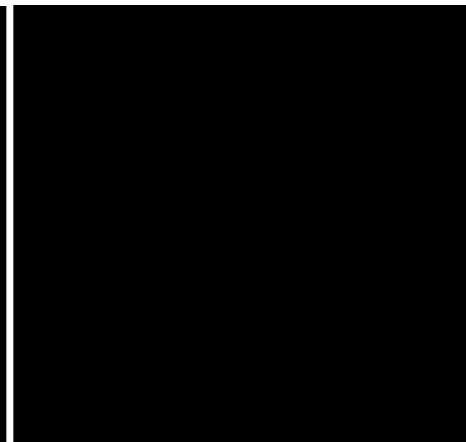

Unterschrank – die Siphonblende schafft eine ästhetisch ansprechende Verbindung zwischen Waschtisch und Möbel

Leuchtspiegel mit Wangen – seitliche Lichtbänder sorgen für ein schattenfreies Ausleuchten

Hochschrank – komplette Innenausstattung bietet viele Details und der Zusatzspiegel eine Rundumsicht beim Ankleiden

Unterschrank 450 – edle Anmutung, funktionale Details und überraschende Lichteffekte

Unterschrank 1000 – prägnante, schwebende Proportionen und leises Schließen der vollflächig ausziehbaren Schublade

Spiegelschrank – große, beidseitig verspiegelte Türen mit Scharnierdämpfung



Waschtischunterschrank 1000
 mit 1 Auszug
 Ausschnitt mittig
 mit 1 Auszug
 Ausschnitt asymmetrisch
 Siphonblende





Waschtischunterschrank 450
mit 1 Auszug
Siphonblende
Waschtischplatte,
variable Breite und Tiefe
für Aufsatzbecken





Hochschrank 450
 Grund-Ausstattung
 Hochschrank
 Komplett-Ausstattung

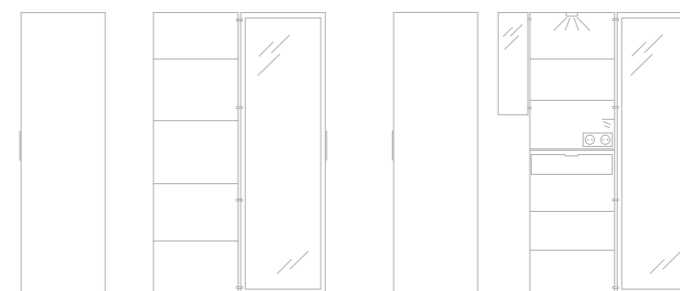

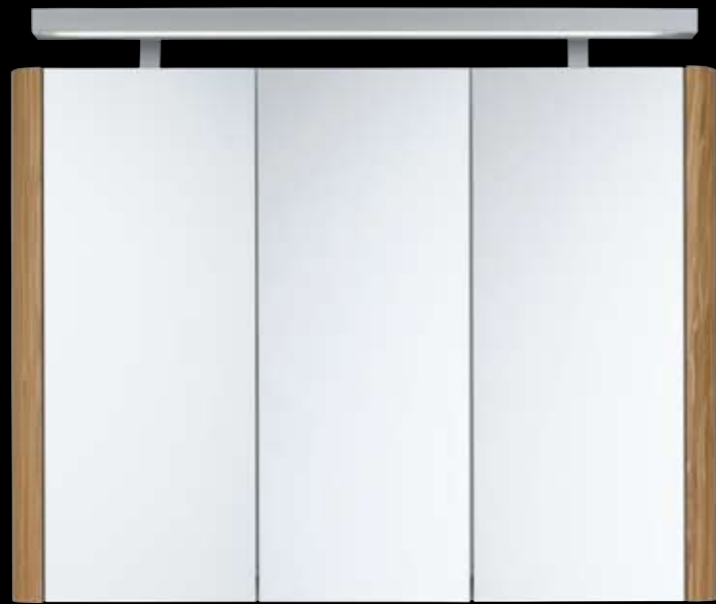

Spiegelschrank 1000
mit Lichtband, mit Wangen
Leuchtspiegel 560 mit Wangen
Leuchtspiegel 450
mit 2 Lichtbändern

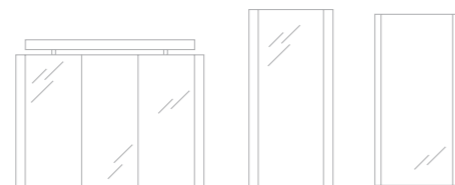



Wannen

Eine Einladung zum **Wohlfühlen**. Mit optimaler Raumnutzung.

Gerade Linien mit Rundungen an den richtigen Stellen. Entspannung für Körper und **Sinne**.

Orte für Genießer, die echten **Komfort** und zeitlos schöne Formen zu schätzen wissen.



Vorwand-Badewanne 1900 – der neuartige integrierte Einlauf befüllt die Wanne leise und sanft mit einem breiten Wasserschwall

Badewannen-Ablauf – das moderne KlickKlack-System öffnet und schließt per Handdruck

Rechteck-Badewanne 1700 – optimal angepasste abnehmbare Nackenkissen erhöhen den Liegekomfort

Rechteck-Duschwanne 1000 – komfortable Standfläche mit formschöner Ablaufabdeckung, verkleidet die Technik und erleichtert die Reinigung

Rechteck-Badewanne 1700 – gelungene Synthese von Ergonomie und Design

Oval-Badewanne – lässt sich dank Vollverkleidung freistehend im Raum platzieren

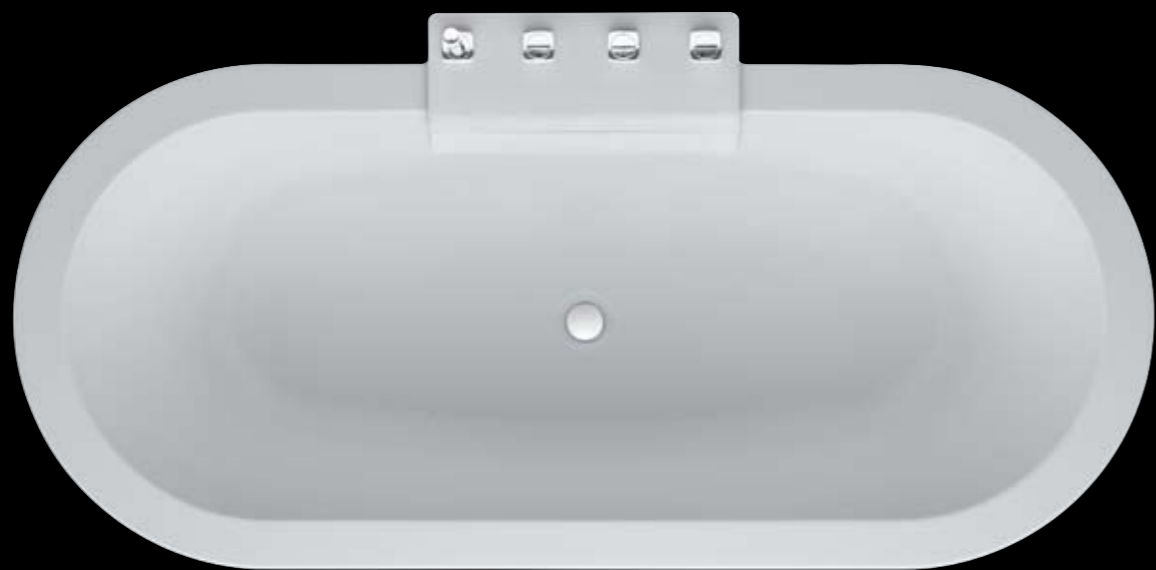

Oval-Badewanne 1800 x 800
Oval-Badewanne
freistehend 1800 x 800





Rechteck-Badewanne 1700 x 750
Vorwand-Badewanne 1900 x 900





Duschwanne 900 x 900
Duschwanne 1000 x 1000
Duschwanne 1200 x 900





classic



modern



natura



family

Stilwelten

akua. Souveränität und Gelassenheit. Konzentriert auf das Wesentliche.

Glatte, fließende Formen, klassisch zeitlos gestaltet.

Eine besondere Kollektion für unterschiedliche Lebensformen und Ansprüche.



classic

Zeitlos schön. Formen, Farben und edle Accessoires umschmeicheln das Auge.
 Jedes Element hat Stil. Alles ist am richtigen Platz. Ein Hochgenuss für die Sinne.



modern

Ein **ästhetisches** Erlebnis –
präzise Funktionalität vereint sich mit **exklusiver** Individualität.



natura

Wahre Werte. Natur und Kultur im Einklang. Hochwertige Materialien verarbeitet nach traditionellen Techniken. Wohlgefühl für Körper und Geist.



family

Buntes Leben. Orte für Groß und Klein, sicher und einladend.

Viel Spielraum für alle Bedürfnisse.

Um Spaß zu haben oder sich zu entspannen.



Dekor
Nussbaum

Dekor
Kirschbaum

Dekor
Ebenholz

Echtholz furnier
Olive matt

Echtholz furnier
Wenge matt

Lack
Weiß matt

Lack
Akua Blau matt

Lack
Olive Bronze Effekt

Lack
Schwarz Hochglanz

Echtholz furnier
Olive Hochglanz

Echtholz furnier
Wenge Hochglanz

Keramik

Oberflächen: Weiß
Weiß PflegePLUS
* Optional PflegePLUS - die pflegeleichte und schmutzabweisende Oberflächenbeschichtung
** lieferbar mit 1 Hahnloch, 3 Hahnlöchern oder ohne Hahnloch (außer Bidet)
akua-flow - unsichtbarer Überlauf mit verchromter Ablaufhaube in massivem Messing

Armaturen

Oberfläche: Chrom

Accessoires

Oberfläche: Chrom

Badewannen

--	--	--	--

Oberfläche Badewannen: Weiß
Oberfläche KlickKlack Ablaufgarnitur: Chrom

Möbel

Oberfläche: Weiß

Duschwannen

--	--	--

Komplettprogramm

Ergänzungsprodukte



Ideal Standard
Schaftventil Chrom

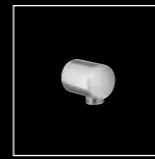

Ideal Standard
Wandanschlußbogen
Venice Chrom



Ideal Standard
Unterputzventil
Moments Chrom



Dornbracht
Regenhimmel
JustRain
Edelstahl poliert

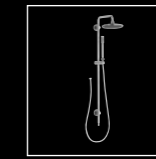

Grohe
Duschsystem Rain-
shower Chrom



Geberit
WC-Betätigungs-
platte Tango Chrom



GC
Design Tassensifon
Chrom



Ideal Standard
Brauseschlauch



Ideal Standard
Mehrwegeventil
Moments Chrom

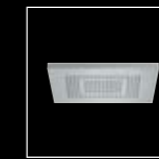

Dornbracht
Regenhimmel
BigRain
Edelstahl poliert



sam
Schwammkorb
duschway gerade
Chrom

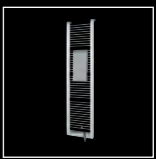

GC
Badheizkörper
CosmoART Style
Weiß



GC
Design Eckventil
Chrom



Ideal Standard
Handbrause Alfieri
Chrom



Dornbracht
Unterputz-
Thermostat Lulu
Chrom



Hansgrohe
Raindance Rainmaker
Chrom

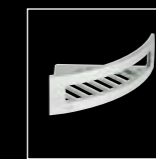

sam
Eckschwammkorb
duschway gerade
Chrom



GC
Badheizkörper
CosmoART Grande
Edelstahl poliert



GC
CosimaDESIGN
Duschabtrennungen
für alle Einbauvari-
anten

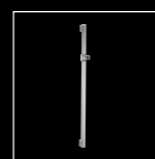

GC
Wandstange Cosima
abnehmbar Chrom



Dornbracht
Unterputzventil Lulu
Chrom

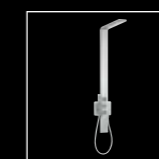

Ideal Standard
Duschsystem
Moments Chrom

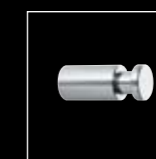

sam
Handtuchhaken
Chrom

Oventrop
Heizkörper-
Anschlusszubehör
Chrom

Dornbracht
Wannen- Ab-und
Überlaufgarnitur
Chrom

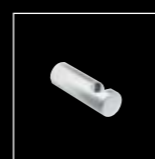

Jado
Wandbrausehalter
Geometrie Chrom



Hansgrohe
Unterputzventil
Chrom

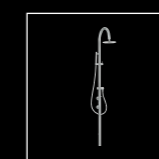

Gessi
Duschsäule Ozone
mit Thermostat
Chrom



Gessi
Vergrößerungsspiegel
Rettangolo Chrom

Dornbracht
Rohrunterbrecher
Chrom



Ideal Standard
Zentralthermostat
Moments Chrom

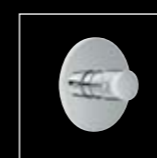

Hansgrohe
Mehrwegumstellung
Quattro Chrom



Hansa
Colourshower Chrom



Mepa
WC-Betätigungs-
platte Space Weiß

Impressum/Kontakt

Redaktion
GC

Konzept und Gestaltung
Rahe+Rahe Design, Bremen/Göteborg

Fotografie
CASA, Fotoatelier für Werbung, Münster

Text
Knut Köstergarten, Bremen

Produktion
Müllerditzten Druckerei AG

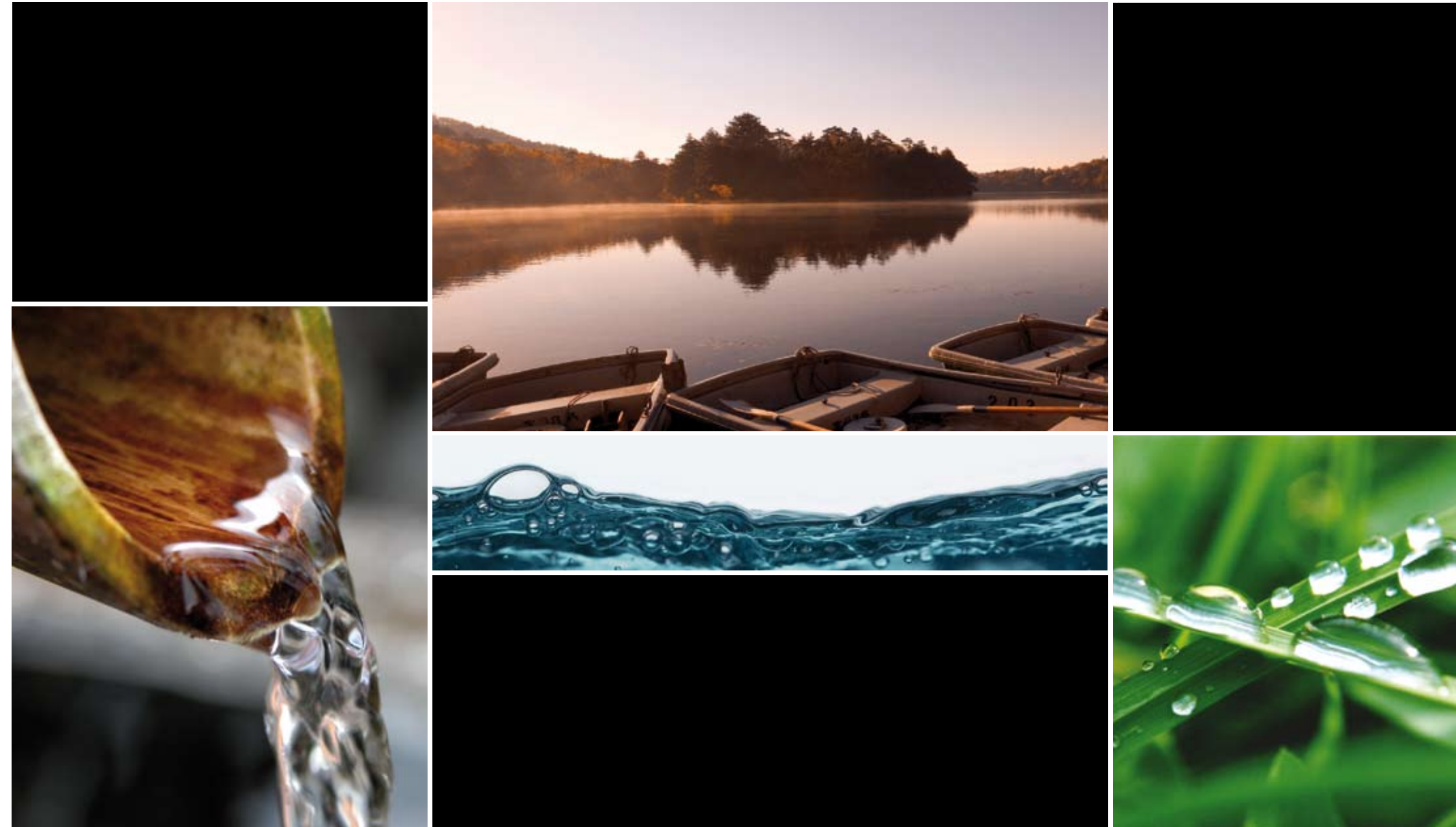

GC Sanitär- und Heizungs-Handels-Contor GmbH
Fahrenheitstraße 6

28359 Bremen

www.gc-gruppe.de
akua@gc-gruppe.de



Designer

Eine Idee nimmt Gestalt an. Feines Essen und ein guter Wein. GC-Chef Kai-Uwe Hollweg und Designer Detlef Rahe plaudern angeregt über Kultur und Zivilisation, über das Leben. Ein Wort gibt das andere - dann steht plötzlich eine Idee im Raum. Wir könnten doch gemeinsam eine neue, hochwertige Badserie gestalten. Hollweg will es wissen und einen lange gehegten Traum umsetzen. Rahe steigt mit ins Boot und gemeinsam setzen beide die Segel für die Suche nach einem neuen Design. Für die passionierten Segler eine reizvolle Aufgabe, denn Wasser ist ihr Element.

Rahe ist kein Künstler. Sein Design stiftet immer einen konkreten Nutzen. Form und Funktion bilden eine Einheit. Deshalb stehen auch Langlebigkeit, praktische Handhabbarkeit, einfache Reinigung und unkomplizierte Montage im Fokus der neuen Serie - eingebettet in eine zeitlos schöne und zugleich innovative Formensprache. Die Qualität seiner Arbeit misst der Designer am Erfolg der Kunden und der Zufriedenheit der Nutzer.

水

Detlef Rahe ist Professor für Integriertes Design an der Bremer Hochschule für Künste. Er gründete 1989 gemeinsam mit seiner Frau Ulrike das Unternehmen rahe+rahe design mit Büros in Bremen und Göteborg. Sie entwerfen für namhafte Kunden aus dem In- und Ausland besondere und vielfach preisgekrönte Produktserien. Ihr Motto: Design with human dimension.

